

Urząd Miejski w Złocińcu
wpłynęło

2024 -10- 04

L. Dz.

Podpis

04. 20. 2024
J

Załącznik Nr 1
do zarządzenia Nr 167/2024
Burmistrza Złocińca
z dnia 04 września 2024 r.

**ZGŁOSZENIE PROJEKTU DO REALIZACJI
W RAMACH BUDŻETU OBYWATELSKIEGO GMINY ZŁOCIENIEC na 2025 ROK**

1. WNIOSKODAWCA:

- 1) Julianna Jureczkin-Mikołajczak [REDACTED]
- 2) Marcela Wiśniewska [REDACTED]
- 3) Nr telefonu/adres e-mail do kontaktu: Julianna – [REDACTED] e-mail:
[REDACTED] Marcela – [REDACTED] e-mail: [REDACTED]

2. NAZWA PROJEKTU :

**ZABAWA NA CAŁEGO – REWITALIZACJA INTEGRACYJNYCH PLACÓW
ZABAW W ZŁOCIŃCU**

3. OPIS PROJEKTU:

Miejscowość: Złocieniec, ul. Drawska 13, działka nr 37/1,
ul. Głowackiego 185/2, obręb 6
Właściciel gruntu : Gmina Złocieniec
Odbiorcy: Mieszkańcy Gminy Złocieniec

**1) CEL i WSKAZANIE ZADANIA WŁASNEGO GMINY ZŁOCIENIEC, KTÓRE
MA BYĆ ZREALIZOWANE W RAMACH PROJEKTU:**

Działania inwestycyjne wpisują się w Lokalny Program Rewitalizacji dla miasta Złocieniec.
Szczególnie na poniższe cele:

Cel rewitalizacji:

- poprawa warunków życia mieszkańców poprzez przeciwdziałanie negatywnym zjawiskom społecznym, promocję i włączenia społecznego oraz poprawę dostępności i jakości usług społecznych
- kształtowanie przyjaznej mieszkańcom przestrzeni miejskiej oraz zaspokojenia potrzeb mieszkańców w tym dostępu do nowoczesnej infrastruktury (strefa przestrzenno – funkcjonalna rewitalizacji)

Celem projektu jest przeciwdziałanie negatywnym zjawiskom społecznym, promocja integracji i włączenia społecznego oraz kształtowanie przyjaznej przestrzeni miejskiej poprzez stworzenie miejsca rekreacji i spotkań mieszkańców.

Dodatkowym plusem jest integracyjność, możliwość zabawy dzieci niepełnosprawnych (karuzela umożliwia przesadzenie dziecka niepełnosprawnego z wózka inwalidzkiego).
Oba projekty placów zabaw znajdują się w miejscu zupełnie niezagospodarowanym, place zabaw pozwolą na integrację i zabawę dzieci i młodzieży na tych terenach zupełnie pozbawionych miejsca do zabawy.

Wskazanie właściwe projektu:

Projekt rewitalizacji integracyjnych placów zabaw w Złocieńcu poprawi stan zagospodarowania i jakości przestrzeni publicznej. Wzrośnie poziom aktywności obywatelskiej. Stworzona zostanie przestrzeń do działań społecznych, kulturalnych oraz rekreacyjno – wypoczynkowych.

Place zabaw jest również rozwiązaniem następujących problemów:

- niskie poczucie dobra wspólnego i małe zaangażowanie mieszkańców gminy w sprawy lokalne,
- wzrost zagrożenia patologiami społecznymi (uzależnienia, przemoc, ubóstwo itd.)
- wysoki udział przestępstw i wykroczeń w rewitalizowanym obszarze.
- zagospodarowanie ładu przestrzennego,
- powstanie nowoczesnego terenu rekreacyjnego i urządzeń sportowych
- ochrona zdrowia (montaż certyfikowanych urządzeń sportowych i zabawowych dla dzieci i młodzieży).

2) OPIS PROJEKTU:

W dzisiejszych czasach cyfryzacji więzi pokoleniowe zostały zatracone, a tymczasem to właśnie one powodują, że dorośli żyjąc i przebywając ze swoimi dziećmi czy wnukami dożywają sędziwego wieku w zdrowiu.

Relacje i kontakt rodziców i dziadków z dziećmi mają pozytywny wpływ nie tylko na dorosłych, ale również na dzieci. Place zabaw integrują pokolenia, budują relacje.

Naszym celem jest budowanie interakcji osób starszych, rodziców, dzieci i osób niepełnosprawnych. By móc budować relacje społeczne między różnymi grupami wiekowymi potrzebne jest do tego przyjazne miejsce. W Złocieńcu w większości place zabaw zostały usunięte. Są jednak miejsca, gdzie teren jest niezagospodarowany, a dzieci wciąż przybywa. Takimi ulicami jest ul. Drawska i Głowackiego, gdzie mieszkańcy muszą przebyć kawał drogi, aby znaleźć miejsce do wypoczynku, zabawy i integracji ze swoimi dziećmi czy wnukami.

Projekt polega na zagospodarowaniu starego, nieużywanego już miejsca po byłym placu zabaw przy ul. Drawskiej, oraz Głowackiego. Realizacja projektu wynika z braku miejsca spotkań, potrzeby poprawy estetyki i wizerunku miejscowości, promowania aktywnego wypoczynku, aktywizacji i integracji lokalnej społeczności, Mieszkańcy deklarują potrzebę zwiększenia integracji społecznych, częstszych spotkań, organizacji eventów czy też warsztatów.

Plac zabaw zawiera wszelkie niezbędne elementy zapewniające najwyższą jakość oraz zachowuje elementy bezpieczeństwa potwierdzone atestem.

Najmłodszy dzięki realizacji projektu mogą oswajać się z niepełnosprawnością oraz starością poprzez budowanie w sobie ludzkich odruchów. Uczyć się szacunku, zachowań prospołecznych wobec drugiej osoby. Dzieci są najlepszym łącznikiem w budowaniu takich relacji. Właśnie ta spontaniczność i szczerłość to cechy, które musimy w sobie obudzić. Place zabaw to najlepsze miejsce do takich zadań.

W planach realizacji tej inwestycji mamy zaangażowanie mieszkańców w przygotowanie placów zabaw w formie wolontariatu lub grupy inicjatywnej zaangażowanej do przeprowadzenia przedsięwzięcia inwestycyjnego.

Projekt ten przyczyni się do poprawy jakości życia i poprawy zagospodarowania przestrzennego w kilku aspektach:

- poprawa jakości życia , wzrost poziomu aktywności oraz integrację mieszkańców miasta, a także integrację organizacji pozarządowych,
- realizowana inicjatywa przyczyni się do poprawy ładu przestrzennego, zagospodarowany teren poprawi wizerunek miasta,
- ograniczona zostanie skala negatywnych zjawisk społecznych, wzrośnie bezpieczeństwo publiczne, a wspólna praca nauczy szacunku i poszanowania ogólnodostępnych obiektów, wyzwoli chęć do działania na rzecz środowiska lokalnego,
- mieszkańcy w trakcie realizacji projektu zwiększą swoje kompetencje w zakresie planowania i realizacji wspólnych przedsięwzięć oraz zdobędą nowe umiejętności w postaci drobnych prac związanych z wykończeniem budowy placu i malowaniem poszczególnych elementów.

b) wskazanie czy realizacja zadania wymaga, na podstawie odpowiednich przepisów prawnych, zezwoleń, pozwoleń czy opiniowania ze strony właściwych organów lub instytucji:

Teren wskazany pod realizację projektu nie wymaga dodatkowych zezwoleń i opiniowania.

c) czy realizacja projektu wymaga współpracy instytucjonalnej podmiotów zewnętrznych i czy jest ich wyraźna, pisemna gotowość do współpracy (załącznik w formie oświadczenia):

Projekt wymaga współpracy z podmiotem zewnętrznym i jest wyraźna chęć współpracy. Firma EDUCARIUM - wykonała kompleksową i szczegółową prezentację projektu i jest gotowa wykonać przedsięwzięcie (załącznik nr 1 – prezentacja projektu).

d) czy projekt uwzględnia, o ile jest to możliwe, uniwersalne projektowanie, o którym mowa w art. 2 pkt 4 ustawy z dnia 19 lipca 2019 r. o zapewnieniu dostępności osobom ze szczególnymi potrzebami:

Projekt zapewnia dostępność osobom ze szczególnymi potrzebami.

e) w jaki sposób rezultaty projektu będą ogólnodostępne dla mieszkańców:

Projekt ten łączy pokolenia poprzez możliwość spędzania czasu wolnego ze swoimi dziećmi, rodzeństwem, wnukami.

Wyznacza miejsce spotkań i prowokuje do aktywności sportowej, ale również uczy zachowań międzyludzkich.

4) PRZEWIDYWANY OKRES I TERMIN REALIZACJI (rozpoczęcie nie wcześniej niż od 01.01.2025 r., zakończenie nie później niż do 31.12.2025 r.)

Przewidywany termin realizacji to styczeń – kwiecień 2025 r.

4. KALKULACJA PRZEWIDYWANYCH KOSZTÓW REALIZACJI PROJEKTU

Kosztorys projektu:

Lp.	Rodzaj kosztów (np. zakup materiałów, zakup usług z uszczegółowieniem pozycji kosztorysowych) z podziałem na zadania i działania	Koszt całkowity brutto w zł	Sposób kalkulacji (opis wyliczenia z podaniem szacowanych ilości materiałów/usług i cen jednostkowych brutto)
1	2	3	4
1	Wykonanie kompleksowe placu zabaw przy ul. Drawskiej łącznie z dostawą i	83.362,32 zł	Przygotowanie terenu wraz z kompleksową budową placu zabaw

2	<p style="text-align: center;">montażem</p> <p>Wykonanie kompleksowe placu zabaw przy ul. Głowackiego łącznie z dostawą i montażem</p>	88.826,45 zł	<p style="text-align: center;">zgodnie z kosztorysem.</p> <p>Przygotowanie terenu wraz z kompleksową budową placu zabaw zgodnie z kosztorysem.</p>
3	<p style="text-align: center;">Wykonanie drobnych prac konserwacyjnych pozostawionych elementów, wstawienie brakujących elementów ogrodzenia. Odświeżenie małej architektury. Otwarcie placów zabaw wraz z imprezą integracyjną.</p>	7.811,23 zł	<p style="text-align: center;">Prace związane z wykończeniem całkowitym obu terenów, odświeżenie małej architektury czyli ławki oraz event otwarcia placów.</p>

x	Razem koszt całkowity brutto w zł (zgodny z pkt.4.1)		180.000 zł

4. ZAŁĄCZNIKI:

- 1) Lista mieszkańców popierających zgłoszenie — stron ...1.... (obowiązkowy),
- 2) Mapa lokalizacji projektu – potwierdzona przez pracownika Referatu gospodarki nieruchomościami i urbanistyki, do kogo należy wskazana działka, przy czym lokalizacja projektu musi być na nieruchomościach będących w posiadaniu gminy Złocieniec w momencie składania zgłoszenia (obowiązkowy),
- 3) Inne załączniki, ważne dla zgłaszanego projektu (nieobowiązkowe):

- projekty kosztów,
- wizualizacja,
- karty sprzętu.

Klauzula informacyjna: Na podstawie art. 13 ust. 1 i 2 Rozporządzenia Parlamentu Europejskiego i Rady (UE) 2016/679 z 27 kwietnia 2016 r. w sprawie ochrony osób fizycznych w związku z przetwarzaniem danych osobowych i w sprawie swobodnego przepływu takich danych oraz uchylenia dyrektywy 95/46/WE (Dz.U.UE.L. z 2016r. Nr 119, s.1 ze zm.) - dalej: „RODO” informuję, że:

- 1) Administratorem danych osobowych Gmina Złocieniec reprezentowana przez Burmistrza Złocienica, z siedzibą w Urzędzie Miejskim w Złocieniu ul. Stary Rynek 3, 78-520 Złocieniec, tel.: 94 36 72 022, adres e-mail: um.burmistrz@zlocieniec.pl. Administrator wyznaczył Inspektora Ochrony Danych, z którym mogą się Państwo kontaktować we wszystkich sprawach dotyczących przetwarzania danych osobowych za pośrednictwem adresu email: marek.pus@cbi24.pl lub pisemnie na adres Administratora.
- 2) Państwa dane będą przetwarzane w celu przeprowadzenia konsultacji społecznych w ramach budżetu obywatelskiego na dany rok budżetowy, w związku ze zgłoszeniem projektu w ramach ww. *budżetu*, tj. gdyż jest to niezbędne do wypełnienia obowiązku prawnego ciążącego na Administratorze (art. 6 ust. 1 lit. c RODO) oraz niezbędne do wykonania zadania realizowanego w interesie publicznym lub w ramach sprawowania władzy publicznej powierzonej Administratorowi (art. 6 ust. 1 lit. e RODO) w związku z art. 5a ust. 3 i nast. ustawy z dnia 8 marca 1990 r. o samorządzie gminnym (t. j. Dz. U. z 2023 r., poz. 40 ze zm.) oraz Uchwały Nr VII/67/2019 Rady Miejskiej w Złocieniu z dnia 25 kwietnia 2019 r. w sprawie budżetu obywatelskiego gminy Złocieniec (Dz. Urzędowy Woj. Zachodniopomorskiego z 2019 r. poz. 2841, z 2021 r. poz. 2622, z 2022 r. poz. 2524).
- 3) Państwa dane osobowe będą przetwarzane przez okres niezbędny do realizacji celu, o którym mowa w pkt. 3 z uwzględnieniem okresów przechowywania określonych w przepisach szczególnych, w tym przepisach archiwalnych tj. 5 lat.
- 4) Państwa dane osobowe będą przetwarzane w sposób zautomatyzowany, lecz nie będą podlegały zautomatyzowanemu podejmowaniu decyzji, w tym o profilowaniu.
- 5) Państwa dane osobowych nie będą przekazywane poza Europejski Obszar Gospodarczy (obejmujący Unię Europejską, Norwegię, Liechtenstein i Islandię).
- 6) W związku z przetwarzaniem Państwa danych osobowych, przysługują Państwu następujące prawa:
 - a) prawo dostępu do swoich danych oraz otrzymania ich kopii;
 - b) prawo do sprostowania (poprawiania) swoich danych osobowych;
 - c) prawo do ograniczenia przetwarzania danych osobowych;
 - d) prawo do usunięcia danych w przypadkach określonych w przepisach RODO;

- e) prawo do wniesienia sprzeciwu, jako przysługujące w sytuacji, w której podstawą prawną przetwarzania danych osobowych jest art. 6 ust. 1 lit. e) RODO (vide: art. 21 ust. 1 RODO).
 - f) prawo wniesienia skargi do Prezesa Urzędu Ochrony Danych Osobowych (ul. Stawki 2, 00-193 Warszawa), w sytuacji, gdy uzna Pani/Pan, że przetwarzanie danych osobowych narusza przepisy ogólnego rozporządzenia o ochronie danych osobowych (RODO);
- 7) Podanie przez Państwa danych osobowych w związku z ciążącym na Administratorze obowiązkiem prawnym jest obowiązkowe, a ich nieprzekazanie skutkować będzie brakiem realizacji celu, o którym mowa w punkcie 3.
- 8) Państwa dane mogą zostać przekazane podmiotom zewnętrznym na podstawie umowy powierzenia przetwarzania danych osobowych m.in. usługodawcom wykonującym usługi serwisu systemów informatycznych lub doradztwa prawnego, jak również podmiotom lub organom uprawnionym na podstawie przepisów prawa.

Wyrażam zgodę na publiczne udostępnienie mojego imienia i nazwiska jako Wnioskodawcy - Autora projektu, zgłaszanego do realizacji w ramach budżetu obywatelskiego gminy Złocieniec na 2025 rok w zakresie promocji, informacji i ewaluacji budżetu obywatelskiego gminy Złocieniec na 2025 rok.

03.10.2024 r.

Julia Anna Jurecki - Mikolajczak
Marcela Wsiewecka

(data, podpis Wnioskodawcy)

Adres dostawy:
BO
ul. Bartosza Głowackiego 185/2 obr.6
Złocieńiec

Adres faktury:
Pani
Juliana Jureczkin-Mikołajczak

OFERTA

Projekt: data oferty
Dot.: Realizacji placu zabaw firmy Educarium 02.10.2024 01.12.2024
ważność oferty do

Kod	Opis	Ilość	Cena netto	Cena razem	Wartość (PLN)
1. Koszty ogólne (projekt)					0,00
2. Dostawa i montaż zabawek / mała architektura					61 341,63
J3065	Zestaw DIABOŁO nr. 06	1	23870,56	23870,56	
J472	Huśtawka stalowa 2m - 2 siedziska (Promocja PRIMO 2022)	1	8876,00	8876,00	
J852	Bujak dwuosobowy stalowy (Promocja Primo 2022)	1	4919,04	4919,04	
J857	Bujak Korik (Promocja Primo 2022)	1	2623,04	2623,04	
J2404	Kanuzela integracyjna	1	12307,68	12307,68	
J855	Bujak Piesek (Promocja Primo 2022)	1	2623,04	2623,04	
317300	Moduł piaskownicy 1150x150x300 czerwony	6	592,48	3554,88	
L01	Lawka z oparciem	1	1636,92	1636,92	
Ku107	Kosz	1	930,46	930,46	

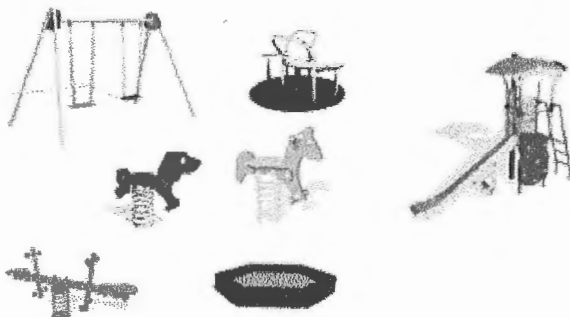

3. Przygotowanie podbudowy (m2) 0 0,00
4. Dostawa i montaż nawierzchnia bezpieczna (m2) 0,00

5. Zielen
Trawnik kompleksowo (m2) 0 40,00
Rośliny 0 5 000,00

6. Ogrodzenie (mb) i furtka 9,50 3 375,00

7. Inne roboty 7 500,00
nawierzchnia typu hansegrand z obrzeżami 0,00 240,00
Kostka brukowa wraz z obrzeżami 0,00 270,00
Kompleksowe wykonanie nawierzchni przeroskowej 0,00 190,00
Kompleksowe wykonanie sztucznej trawy 0,00 800,00
nawierzchnia piaskowa bez obrzeży 60,00 160,00 7500
Oświetlenie lampa 0,00 7 500,00
monitoring kamera 0,00 5 000,00

	Łącznie bez VAT	VAT %	VAT	Łącznie z VATem
Cena łącznie z dostawą i montażem	72 216,63	23%	16 609,82	88 826,45

Warunki płatności: (a) zadatek w wysokości 10% wartości zamówienia płatny w terminie 7 dni od daty zamówienia,
(b) 80% wartości zamówienia płatne na 7 dni przed potwierdzoną datą dostawy
(c) 10% wartości zamówienia płatne w terminie 14 dni od daty montażu.
na koszt Educarium do miejsca wskazanego przez Zamawiającego.
Dostawa: od 4 do 6 tygodni
Czas realizacji: od 2 do 25 lat
Gwarancja:

Pomostaję do dyspozycji na wszelkie zapytania i uwagi

Juliana Biskup
tel. 52 32 47 849
juliana.biskup@educarium.pl

Adres dostawy:
BO
ul. Drawska
Złocieniec

Adres faktury:
Pani
Juliana Jureczkin-Mikolajczak

OFERTA 2

Projekt:
Dot.: Realizacji placu zabaw firmy Educarium

data oferty
02.10.2024

ważność oferty
do
01.12.2024

Kod	Opis	Ilość	Cena netto	Cena razem	Wartość (PLN)
1. Koszty ogólne (projekt)					0,00
2. Dostawa i montaż zabawek / mała architektura					58 774,24
J3865	Zestaw DIABŁO nr. 65	1	23870,56	23870,56	
J472	Huśtawka stalowa 2m + 2 siedziska (Promocja PRIMO 2022)	1	8876,00	8876,00	
J852	Bujak dwuosobowy stalowy (Promocja Primo 2022)	1	4919,04	4919,04	
J857	Bujak Korik (Promocja Primo 2022)	1	2823,04	2823,04	
J2404	Karuzela integracyjna	1	12307,68	12307,68	
J855	Bujak Piesek (Promocja Primo 2022)	1	2823,04	2823,04	
317300	Moduł piaskownicy 1150x150x300 czerwony	6	592,48	3554,88	

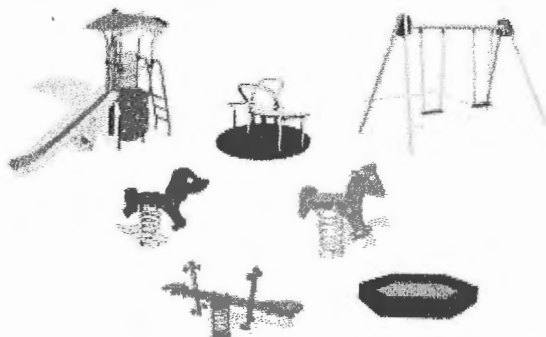

3. Przygotowanie podbudowy (m2)	0		0,00
4. Dostawa i montaż nawierzchnia bezpieczna (m2)			0,00

5. Zieleni			0,00
Trawnik kompleksowo (m2)	0	40,00	
Rośliny	0	5 000,00	

6. Ogrodzenie (mb) i furtka	0,00		0,00
-----------------------------	------	--	------

7. Inne roboty			9 000,00
----------------	--	--	----------

nawierzchnia typu hansegrand z obrzeżami	0,00	240,00	
Kostka brukowa wraz z obrzeżami	0,00	270,00	
Kompleksowe wykonanie nawierzchni przeroszowej	0,00	190,00	
Kompleksowe wykonanie sztucznej trawy	0,00	500,00	

nawierzchnia płaskowa bez obrzeży	60,00	180,00	7800
Oświetlenie lampa	0,00	7 500,00	
monitoring kamera	0,00	6 000,00	
Demontaż huśtawki z utylizacją	1,00	1 500,00	1500

	Łącznie bez VAT	VAT %	VAT	Łącznie z VATem
Cena łącznie z dostawą i montażem	67 774,24	23%	15 589,06	83 363,32

Warunki płatności: (a) zadatek w wysokości 10% wartości zamówienia płatny w terminie 7 dni od daty zamówienia, (b) 80% wartości zamówienia płatne na 7 dni przed potwierdzoną datą dostawy (c) 10% wartości zamówienia płatne w terminie 14 dni od daty montażu. na koszt Educarium do miejsca wskazanego przez Zamawiającego.

Dostawa: od 4 do 6 tygodni
Czas realizacji: od 2 do 25 lat
Gwarancja: od 2 do 25 lat

Pozostaję do dyspozycji na wszelkie zapytania i uwagi.

Juliana Biskup
tel. 52 32-47-849
juliana.biskup@educarium.pl

EUROFLEX PIASKOWNICA GUMOWA - MODUŁOWA

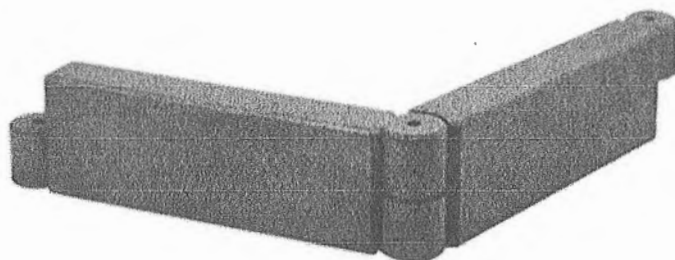

Obrzeża modułowe EUROFLEX® do piaskownicy to idealne rozwiązanie na oddzielenie piaskownicy od reszty placu zabaw. Miękka gumowa powierzchnia zapewnia aktywną, wszechstronną ochronę zapobiegając bolesnym i poważnym. Zastosowanie elementów bocznych pozwala na dużą swobodę w projektowaniu piaskownicy. Tworzenie i rozszerzanie piaskownic jest bardzo proste. Obrzeża modułowe EUROFLEX® Sandbox znajdują zastosowanie na dziedzińcach szkolnych, w żłobkach i przedszkolach, jako koryta roślinne lub po prostu jako element oddzielający całe place zabaw o nieregularnych kształtach od otaczającego środowiska.



						
Sprawdzona jakość Certyfikat ISO 9001, zgodność z normami EN 1176-1: 2017	Przyjazny dla środowiska proces produkcji, wysoki współczynnik recyklingu	Wyjątkowa trwałość mrozoodporność i odporność na butwienie	Wysoka elastyczność, amortyzacja wstrząsów, upadków	Wysokie właściwości antypoślizgowe dzięki ziarnistej strukturze, wodoprzepuszczalność	Izolacja dźwięków uderzeniowych dla cichego otoczenia	Szeroka gama akcesoriów uzupełniających

Produkt jest elementem małej architektury

Gwarancja 2 lata

Distybutor w Polsce: educarium spółka z o.o. • ul. Grunwaldzka 207 • 85-451 Bydgoszcz • telefon 52 324-78-40
educarium.pl • educarium-placezabaw.pl • bezpiecznanawierzchnia.pl

Materiał – moduły gumowe

Pochodzący z recyklingu granulat gumowy SBR wysoko zagęszczony (90%).

Środek wiążący: poliuretan MDI (10%)

Moduły podwójnie wzmocnione od wewnątrz stalowymi prętami gwarantują doskonałą stabilność.

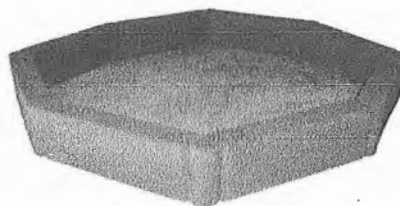
**Kolorystyka modułów:**

Czerwony, zielony, szary, czarny

(Niewielkie różnice w kolorach są możliwe i są związane z zastosowaniem surowca z recyklingu.)

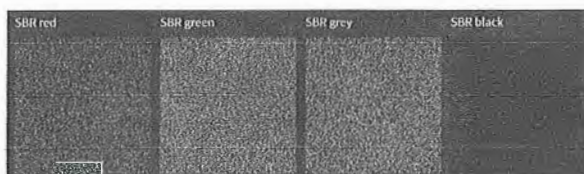

Produkt jest elementem małej architektury

Gwarancja 2 lata

**Dystrybutor w Polsce: educarium spółka z o.o. • ul. Grunwaldzka 207 • 85-451 Bydgoszcz • telefon 52 324-78-40
educarium.pl • educarium-placezabaw.pl • bezpiecznanawierzchnia.pl**

Wymiary:

1150 x 150 x 300mm

waga 33kg.

Tolerancja: +/- 0,8 %

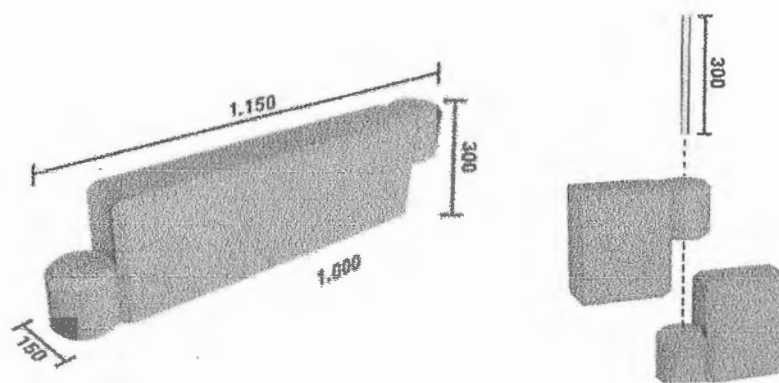
**Testowanie produktu:**

EN 1176-1:2017

Migracja niektórych pierwiastków: zgodnie z DIN EN 71-3

Ognioodporność: E(DIN EN 13501-1, 2010)

Odporność chemiczna: warunkowa odporność na kwasy i zasady

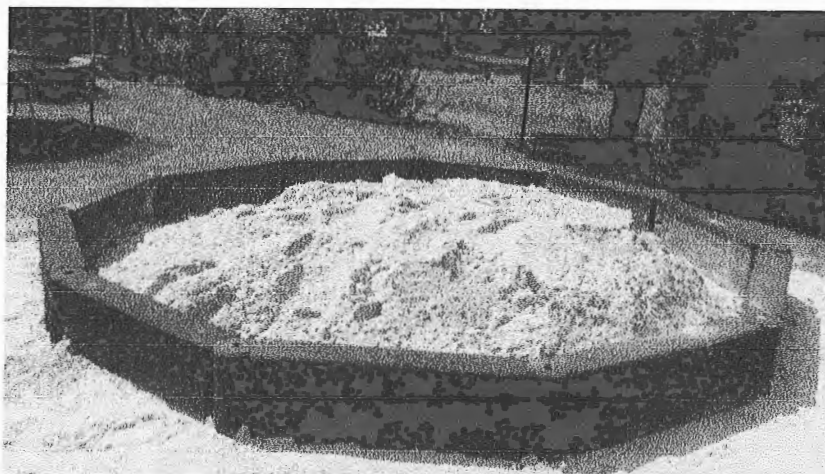
**Produkt jest elementem małej architektury****Gwarancja 2 lata****Dystrybutor w Polsce: educarium spółka z o.o. • ul. Grunwaldzka 207 • 85-451 Bydgoszcz • telefon 52 324-78-40
educarium.pl • educarium-placezabaw.pl • bezpiecznanawierzchnia.pl**

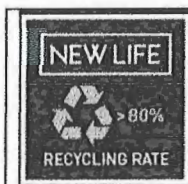
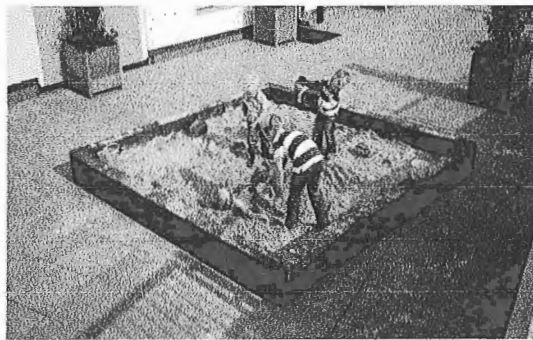
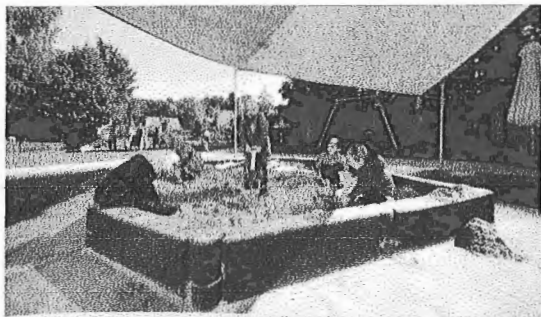
**Przykładowe zastosowanie:**

Produkt z zawartością materiałów pochodzących z recyklingu powyżej 80% Produkty z tą etykietą oznaczają zrównoważoną ochronę zasobów poprzez wykorzystanie surowców wtórnych i zmniejszoną emisję CO2, co stanowi ważny wkład w ochronę klimatu.

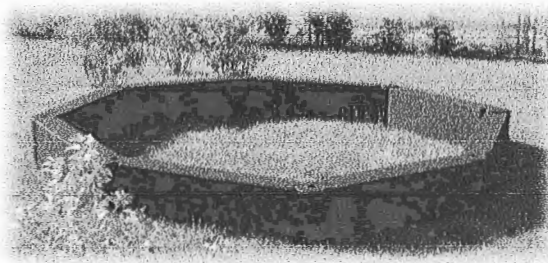

Zobacz produkt na naszej stronie

**Produkt jest elementem małej architektury****Gwarancja 2 lata****Dystrybutor w Polsce: educarium spółka z o.o. • ul. Grunwaldzka 207 • 85-451 Bydgoszcz • telefon 52 324-78-40
educarium.pl • educarium-plac zabaw.pl • bezpiecznanawierzchnia.pl**

J2404 Karuzela

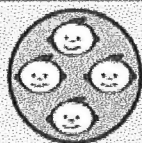

4 użytkowników



HIC= 1m

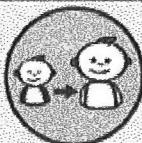

2+ lat

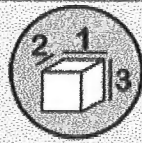

1 = 1,2m 2 = 1,2m 3 = 0,9m

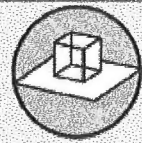

5,29 x 5,29m

Funkcje zabawowe

rotacja



balansowanie



spotkania

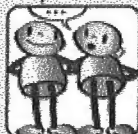

Ilość funkcji: 3

Produkt do zabawy został zbadany zgodnie z normami europejskimi EN 1176-2008, posiada aktualny certyfikat TÜV.



Gwarancja:

- 25 lat na wszystkie ścianki, słup stalowe oraz rury ze stali nierdzewnej
- 10 lat na twarde plastik, elementy metalowe, podłogi ze sklejki i drewniane słupy
- 5 lat na sprężyny, siatki, elementy plastikowe formowane rotacyjnie i łączniki metalowe
- 2 lata na elementy ruchome

Dystrybutor w Polsce: [educarium spółka z o.o.](http://educarium.spolka.z.o.o) • ul. Grunwaldzka 207 • 85-451 Bydgoszcz
telefon 52 – 324 78 40 • educarium.pl • educarium-plac zabaw.pl • bezpiecznanawierzchnia.pl

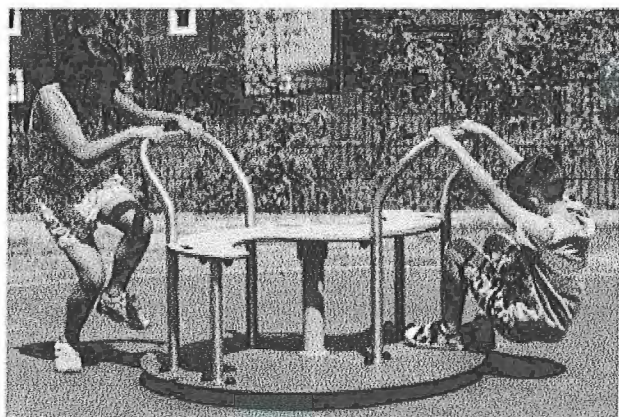
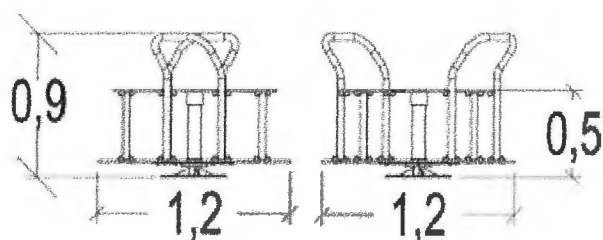
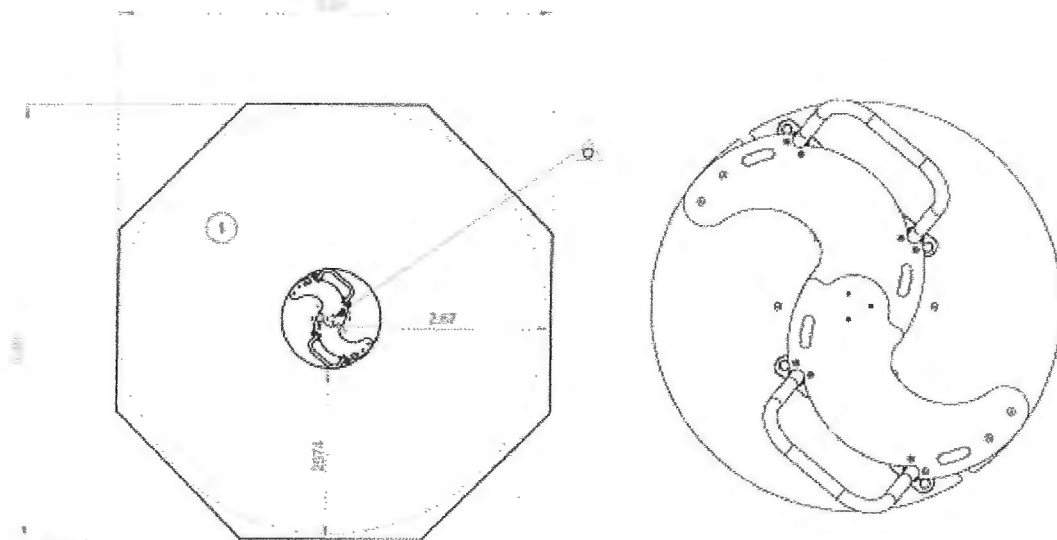

Integracyjność



niepełnosprawność motoryczna

niepełnosprawność sensoryczna

trudności w uczeniu się

Produkt do zabawy został zbadany zgodnie z normami europejskimi EN 1176-2008, posiada aktualny certyfikat TÜV.



Gwarancja:

- 25 lat na wszystkie ścianki, słup stalowe oraz rury ze stali nierdzewnej
- 10 lat na twarde plastik, elementy metalowe, podłogi ze sklejk i drewniane słupy
- 5 lat na sprężyny, siatki, elementy plastikowe formowane rotacyjnie i łączniki metalowe
- 2 lata na elementy ruchome

Dystrybutor w Polsce: **educarium** spółka z o.o. • ul. Grunwaldzka 207 • 85-451 Bydgoszcz
 telefon 52 – 324 78 40 • educarium.pl • educarium-plac zabaw.pl • bezpiecznanawierzchnia.pl

Materiał wykonania:

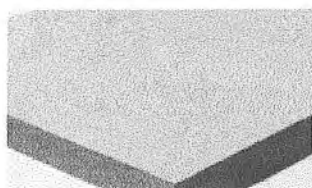

Kolorowe panele zostały wykonane ze zwartego materiału o grubości 13 mm. Składa się on z 70% z włókna drewna miękkiego i 30% termoutwardzalnej żywicy, dzięki czemu jest odporny na warunki atmosferyczne. Kolorowe powierzchnie są malowane akrylowymi żywicami poliuretanowymi, odpornymi na promieniowanie UV i uszkodzenia.

Gwarancja:

25 lat

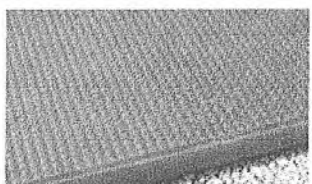

Platform zostały wykonane z antypoślizgowego HPL o grubości 12,5mm.

10 lat

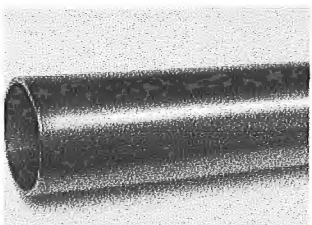

Rury wykonane zostały ze stali nierdzewnej, średnica 40mm. Zapewniają solidność i trwałość urządzenia.

25 lat

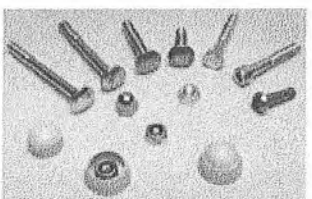

Wszystko montowane jest za pomocą śrub ze stali nierdzewnej osłoniętymi poliamidowymi nasadkami.

2 lata

Produkt do zabawy został zbadany zgodnie z normami europejskimi EN 1176-2008, posiada aktualny certyfikat TÜV.



Gwarancja:

25 lat na wszystkie ścianki, słupy stalowe oraz rury ze stali nierdzewnej
 10 lat na twarde plastik, elementy metalowe, podłogi ze sklejki i drewniane słupy
 5 lat na sprężyny, siatki, elementy plastikowe formowane rotacyjnie i łączniki metalowe
 2 lata na elementy ruchome

Pro ludic

 educarium

J3865 - Diabolo

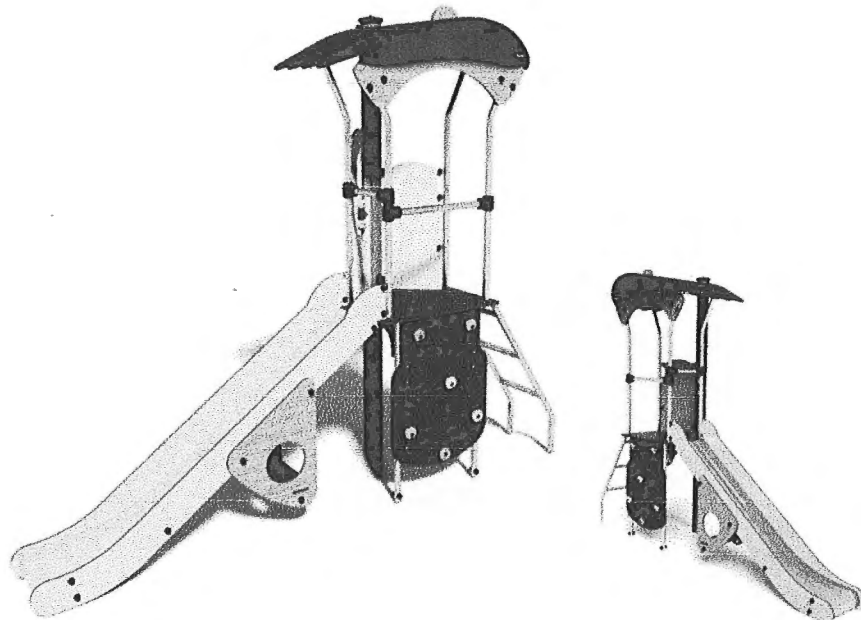

10 użytkowników



HIC= 1,17m



Od 3 lat



1=3,5m 2=0,9m
3=2,9m



23,5m²

Funkcje zabawowe: 7

wspinaczka



x1

zjeżdżanie



x1

spotykание się

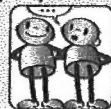

x1

odpoczynek



x1

manipulowanie



x1

schronienie



x1

wspinanie

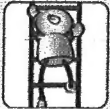

x1

Produkt do zabawy został projektowany zgodnie z normami europejskimi EN 1176:2008 (PN-EN 1176:2009).



Gwarancja: 25 lat na wszystkie ścianki, słupy stalowe oraz rury ze stali nierdzewnej

10 lat na twarde plastik, elementy metalowe, podłogi ze sklejki i drewniane słupy

5 lat na sprężyny, siatki, elementy plastikowe formowane rotacyjnie i łączniki metalowe

2 lata na elementy ruchome

Dystrybutor w Polsce: educarium spółka z o.o. • ul. Grunwaldzka 207 • 85-451 Bydgoszcz
telefon 52 – 324 78 40 • educarium.pl • educarium-placezabaw.pl • bezpiecznanawierzchnia.pl

Pro ludzie

 educarium

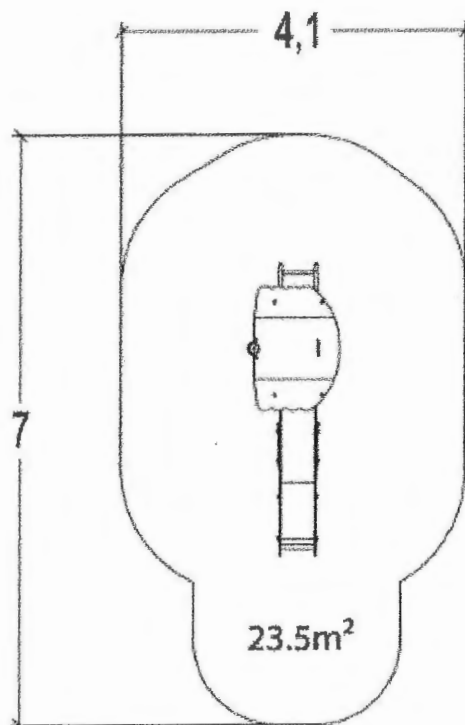
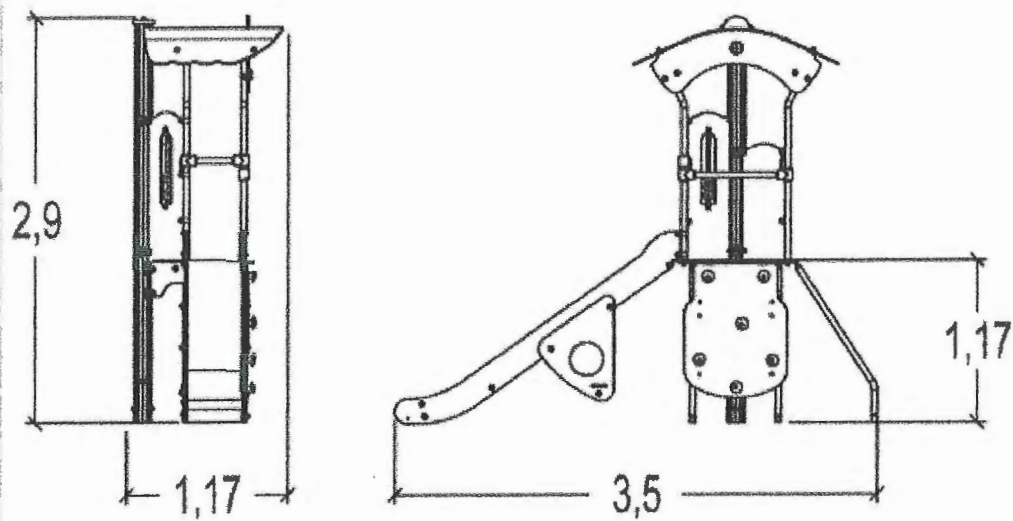

Produkt do zabawy został zaprojektowany zgodnie z normami europejskimi EN 1176:2008 (PN-EN 1176:2009).





Gwarancja: 25 lat na wszystkie ścianki, słupy stalowe oraz rury ze stali nierdzewnej
10 lat na twarde plastik, elementy metalowe, podłogi ze sklejki i drewniane słupy
5 lat na sprężyny, siatki, elementy plastikowe formowane rotacyjnie i łączniki metalowe
2 lata na elementy ruchome

Dystrybutor w Polsce: educarium spółka z o.o. • ul. Grunwaldzka 207 • 85-451 Bydgoszcz
telefon 52 – 324 78 40 • educarium.pl • educarium-placezabaw.pl • bezpiecznanawierzchnia.pl

Proludic

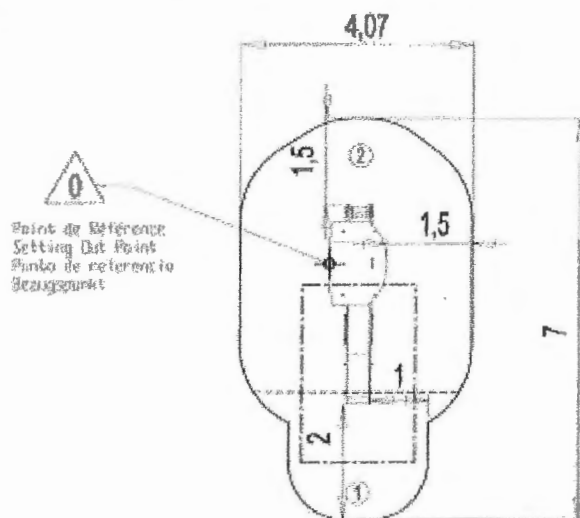
educarium



		
1	1m	5,5m ²
2	1,17m	18m ²

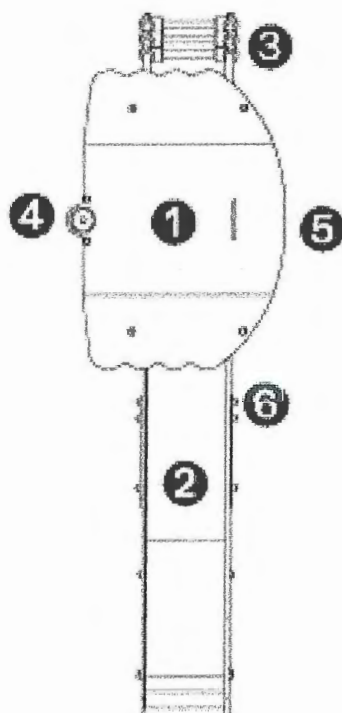

1. Wieżyczka Ht: 1,17m
2. Zjazd Ht: 1,17m
3. Ścianka
4. Drabinka pochyła
5. Ścianka wspinaczkowa
6. Ławeczka pod zjeżdżalnią

Produkt do zabawy został zaprojektowany zgodnie z normami europejskimi EN 1176:2008 (PN-EN 1176:2009).



Gwarancja: 25 lat na wszystkie ścianki, słupy stalowe oraz rury ze stali nierdzewnej
10 lat na twarde plastik, elementy metalowe, podłogi ze sklejki i drewniane słupy
5 lat na sprężyny, siatki, elementy plastikowe formowane rotacyjnie i łączniki metalowe
2 lata na elementy ruchome

Dystrybutor w Polsce: educarium spółka z o.o. • ul. Grunwaldzka 207 • 85-451 Bydgoszcz
telefon 52 – 324 78 40 • educarium.pl • educarium-placezabaw.pl • bezpiecznanawierzchnia.pl

Proludic

educarium

Materiały:

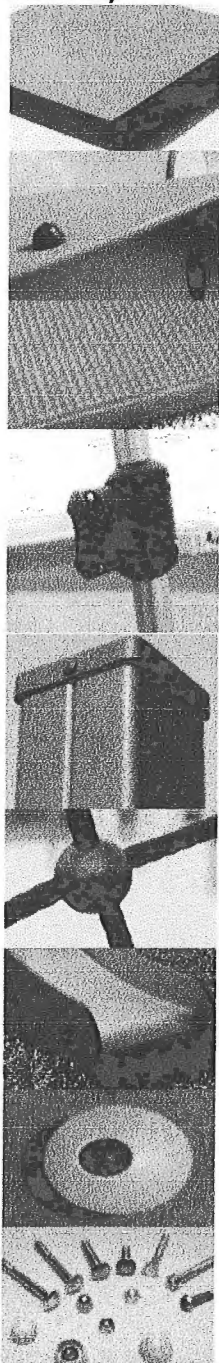

Kolorowe panele są wykonane z materiału HPL o grubości 13 mm. Materiał jest odporny na uszkodzenia i wandalizm.

Gwarancje:
25 lat

Zadaszenie jest wykonane z płyty polietylenowej o grubości 10mm.

10 lat

Platforma oraz ścianka wspinaczkowa zostały wykonane z antypoślizgowego HPL o grubości 12,5mm.

10 lat

Rury są wykonane ze stali nierdzewnej o średnicy 40 mm, co zapewnia trwałość i wytrzymałość.
Formowane wtryskowe mocowania poliamidowe łączą stanowiska i platformy. Materiał jest nietoksyczny, odporny na wstrząsy, promieniowanie UV oraz wandalizm.

25 lat

Słupki o średnicy 125mm oraz o przekroju kwadratowym 95 mm zostały wykonane z lakierowanej stali ocynkowanej, co zapewnia wytrzymałość i trwałość.
Nakładki wykonano z formowanego wtryskowo poliamidu.

25 lat

Liny wykonane z liny stalowej ocynkowanej pokrytej polipropylenem.
Formowane wtryskowo złącza poliamidowe łączą kable i utrzymują sieci w kształcie.

5 lat

Powierzchnia zjeżdżalni wykonana jest ze stali nierdzewnej o grubości 2 mm, gięta i walcowana w całości.

10 lat

Uchwyty wspinaczkowe wykonane zostały z polipropylenu. Są one nietoksyczne, niepalne oraz odporne na wstrząsy i promieniowanie UV.

5 lat

Wszystko montowane jest za pomocą śrub ze stali nierdzewnej ostłoniętymi poliamidowymi nasadkami.

2 lata

Produkt do zabawy został projektowany zgodnie z normami europejskimi EN 1176:2008 (PN-EN 1176:2009).



Gwarancja: 25 lat na wszystkie ścianki, słupy stalowe oraz rury ze stali nierdzewnej
10 lat na twardy plastik, elementy metalowe, podłogi ze sklejki i drewniane słupy
5 lat na sprężyny, siatki, elementy plastikowe formowane rotacyjnie i łączniki metalowe
2 lata na elementy ruchome

Dystrybutor w Polsce: educarium spółka z o.o. • ul. Grunwaldzka 207 • 85-451 Bydgoszcz
telefon 52 – 324 78 40 • educarium.pl • educarium-placezabaw.pl • bezpiecznanawierzchnia.pl

J855 Piesek

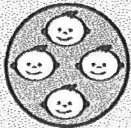
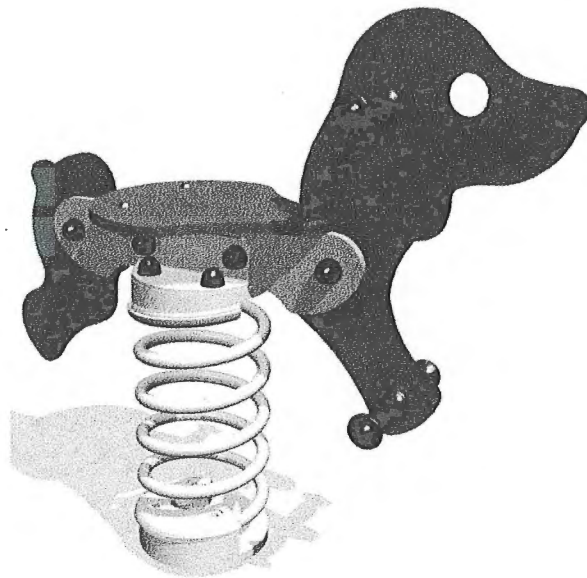

1 użytkownik



HIC=0,6m

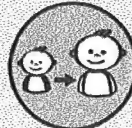

2+ lat

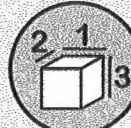

1=0,84m 2=0,3m
3=0,77m

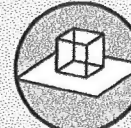

3,24m x 2,3m

Funkcje zabawowe:

bujanie się



x1

balansowanie



x1

Produkt do zabawy został zbadany zgodnie z normami europejskimi EN 1176-2008, posiada aktualny certyfikat TÜV.



Gwarancja:

25 lat na wszystkie ścianki, słupy stalowe oraz rury ze stali nierdzewnej

10 lat na twarde plastik, elementy metalowe, podłogi ze sklejki i drewniane słupy

5 lat na sprężyny, siatki, elementy plastikowe formowane rotacyjnie i łączniki metalowe

2 lata na elementy ruchome

ProLudic

 educarium

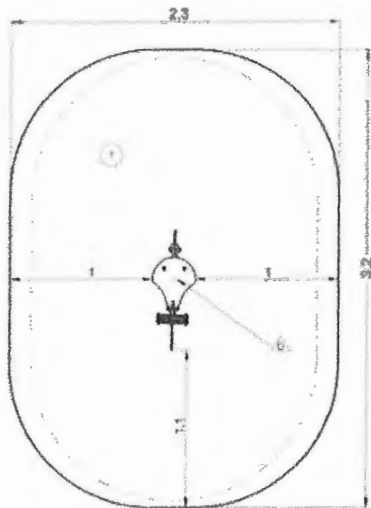
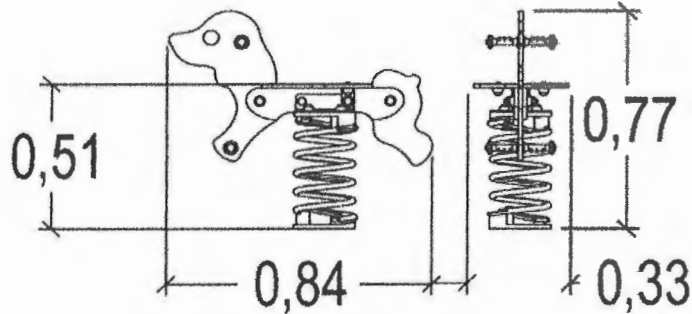

Integracyjność



niepełnosprawność motoryczna

niepełnosprawność sensoryczna

trudności w uczeniu się

Produkt do zabawy został zbadany zgodnie z normami europejskimi EN 1176-2008, posiada aktualny certyfikat TÜV.



Gwarancja:

25 lat na wszystkie ścianki, słup stalowe oraz rury ze stali nierdzewnej

10 lat na twarde plastik, elementy metalowe, podłogi ze sklejki i drewniane słupy

5 lat na sprężyny, siatki, elementy plastikowe formowane rotacyjnie i łączniki metalowe

2 lata na elementy ruchome

Dystrybutor w Polsce: **educarium** spółka z o.o. • ul. Grunwaldzka 207 • 85-451 Bydgoszcz
telefon 52 – 324 78 40 • educarium.pl • educarium-placezabaw.pl • bezpiecznanawierzchnia.pl

Proludic

 educarium

Materiały:

Gwarancja:

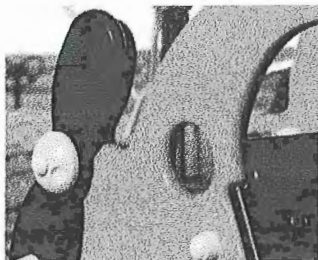

Panele kolorowe oraz siedzenia zostały wykonane z materiału HPL o grubości 13mm. Jest to materiał twardy i wyjątkowo odporny na warunki pogodowe i wandalizm.

10 lat



Siedzisko zostało wykonane z antypoślizgowego HPL o grubości 12,5mm.

10 lat



Sprężyny wykonano z wysokiej jakości stali (klasa 35SCD6) pokrytej cynkiem i podwójną warstwą proszkowej farby epoksydowej. Mocowania sprężyn wykonano z bardzo wytrzymałego poliamidu - rozwiązanie opatentowane przez firmę Proludic.

5 lat

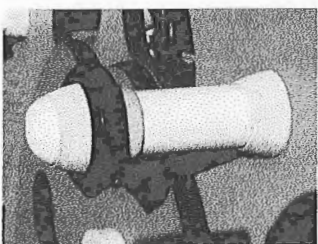

Wszystkie uchwyty i podnóżki wykonane są z bardzo mocnego tworzywa poliamidowego.

5 lat

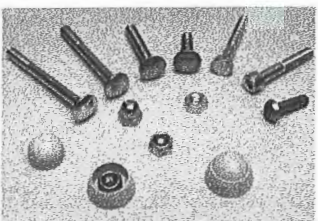

Wszystko montowane jest za pomocą śrub ze stali nierdzewnej osłoniętymi poliamidowymi nasadkami.

2 lata

Produkt do zabawy został zbadany zgodnie z normami europejskimi EN 1176-2008, posiada aktualny certyfikat TÜV.



Gwarancja:

25 lat na wszystkie ścianki, słupy stalowe oraz rury ze stali nierdzewnej

10 lat na twardy plastik, elementy metalowe, podłogi ze sklejki i drewniane słupy

5 lat na sprężyny, siatki, elementy plastikowe formowane rotacyjnie i łączniki metalowe

2 lata na elementy ruchome

Dystrybutor w Polsce: **educarium spółka z o.o.** • ul. Grunwaldzka 207 • 85-451 Bydgoszcz
telefon 52 – 324 78 40 • educarium.pl • educarium-plac zabaw.pl • bezpiecznanawierzchnia.pl

J857 Konik

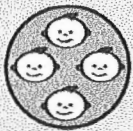
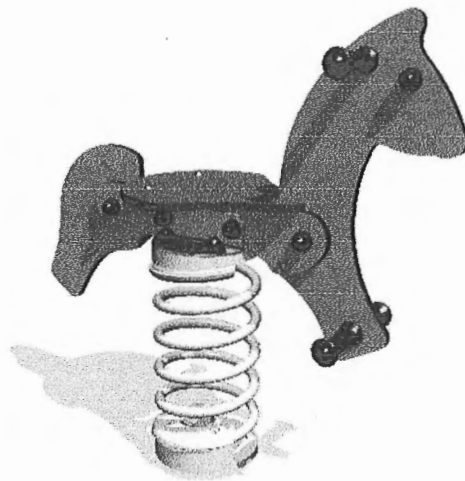

1 użytkownik



HIC=0,6m

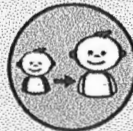

2+ lat

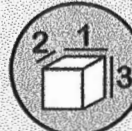

1=0,85m 2=0,3m
3=0,82m

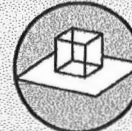

3,2m x 2,3m

Funkcje zabawowe:

bujanie się



x1

balansowanie



x1

Produkt do zabawy został zbadany zgodnie z normami europejskimi EN 1176-2008, posiada aktualny certyfikat TÜV.



Gwarancja:

25 lat na wszystkie ścianki, słupy stalowe oraz rury ze stali nierdzewnej

10 lat na twarde plastik, elementy metalowe, podłogi ze sklejki i drewniane słupy

5 lat na sprężyny, siatki, elementy plastikowe formowane rotacyjnie i łączniki metalowe

2 lata na elementy ruchome

Proludic

 educarium

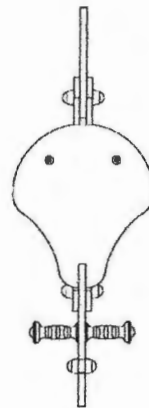
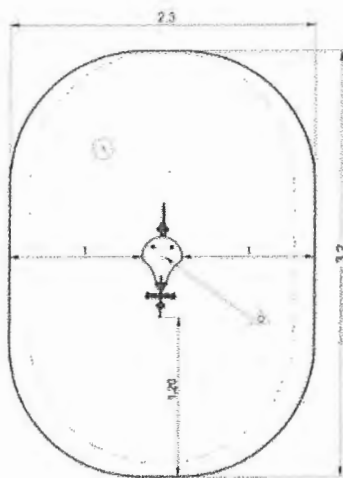
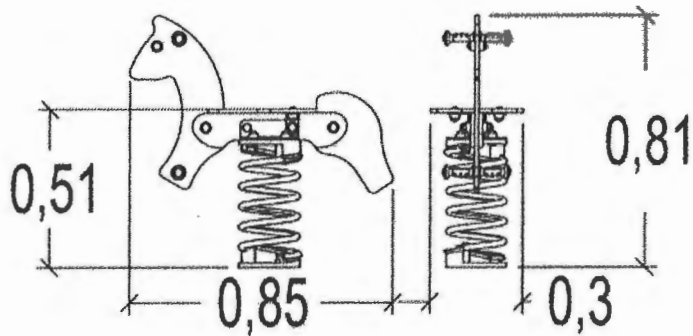

Integracyjność



niepełnosprawność motoryczna	<input type="checkbox"/>
niepełnosprawność sensoryczna	<input type="checkbox"/>
trudności w uczeniu się	<input type="checkbox"/>

Produkt do zabawy został zbadany zgodnie z normami europejskimi EN 1176-2008, posiada aktualny certyfikat TÜV.



Gwarancja:

- 25 lat na wszystkie ścianki, słup stalowe oraz rury ze stali nierdzewnej
- 10 lat na twarde plastik, elementy metalowe, podłogi ze sklejki i drewniane słupy
- 5 lat na sprężyny, siatki, elementy plastikowe formowane rotacyjnie i łączniki metalowe
- 2 lata na elementy ruchome

Dystrybutor w Polsce: **educarium** spółka z o.o. • ul. Grunwaldzka 207 • 85-451 Bydgoszcz
 telefon 52 – 324 78 40 • educarium.pl • educarium-plac zabaw.pl • bezpiecznanawierzchnia.pl

Proludic

educarium

Materiały:

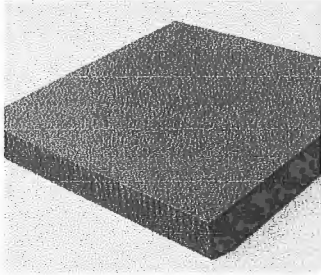

Panele kolorowe zostały wykonane z materiału HPL o grubości 13mm. Jest to materiał twardy i wyjątkowo odporny na warunki pogodowe i wandalizm.

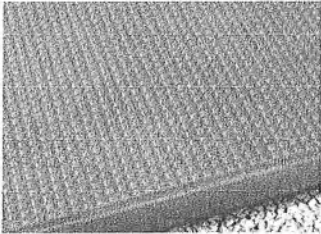

Siedzisko zostało wykonane z antypoślizgowego HPL o grubości 12,5mm.

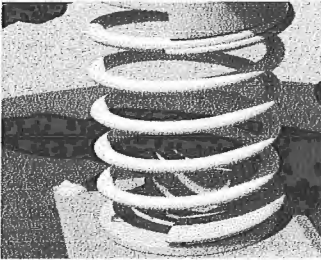

Sprężyny wykonano z wysokiej jakości stali (klasa 35SCD6) pokrytej cynkiem i podwójną warstwą proszkowej farby epoksydowej. Mocowania sprężyn wykonano z bardzo wytrzymałego poliamidu - rozwiązanie opatentowane przez firmę Proludic.

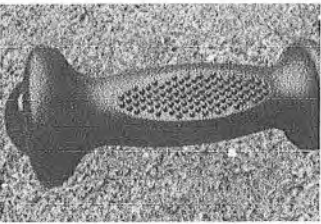

Uchwyty i podnóżki zostały wykonane z bardzo wytrzymałego tworzywa poliamidowego.

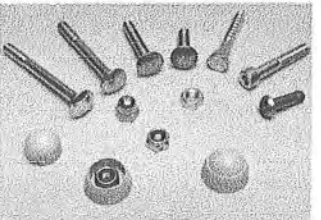

Wszystko montowane jest za pomocą śrub ze stali nierdzewnej osłoniętymi poliamidowymi nasadkami.

Gwarancja:

10 lat

10 lat

5 lat

5 lat

2 lata

Produkt do zabawy został zbadany zgodnie z normami europejskimi EN 1176-2008, posiada aktualny certyfikat TÜV.



Gwarancja:

25 lat na wszystkie ścianki, słupy stalowe oraz rury ze stali nierdzewnej
10 lat na twardy plastik, elementy metalowe, podłogi ze sklejki i drewniane słupy
5 lat na sprężyny, siatki, elementy plastikowe formowane rotacyjnie i łączniki metalowe
2 lata na elementy ruchome

Dystrybutor w Polsce: educarium spółka z o.o. • ul. Grunwaldzka 207 • 85-451 Bydgoszcz
telefon 52 - 324 78 40 • educarium.pl • educarium-placezabaw.pl • bezpiecznanawierzchnia.pl

Pro ludie

 educarium

J472 Huśtawka stalowa 2m – 2 siedziska

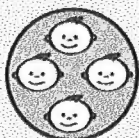

2 użytkowników

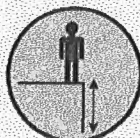

HIC= 1,2m

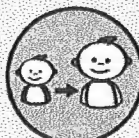

3+ lat

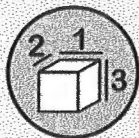

1 = 3,20m 2 = 1,70m 3 = 2,2m

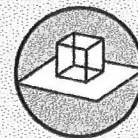

3m x 7,2m

Funkcje zabawowe

huśtanie



spotykane się
zabawa w role

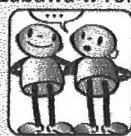

Integracyjność



niepełnosprawność motoryczna

niepełnosprawność sensoryczna

trudności w uczeniu się

Produkt do zabawy został zbadany zgodnie z normami EN 1176:-2017. Posiada aktualny certyfikat TÜV.



Gwarancja:

25 lat na wszystkie ścianki, słupy stalowe oraz rury ze stali nierdzewnej
10 lat na twarde plastik, elementy metalowe, podłogi ze sklejki i drewniane słupy
5 lat na sprężyny, siatki, elementy plastikowe formowane rotacyjnie i łączniki metalowe
2 lata na elementy ruchome

Dystrybutor w Polsce: educarium spółka z o.o. • ul. Grunwaldzka 207 • 85-451 Bydgoszcz
telefon 52-324 78 40 • educarium.pl • educarium-plac zabaw.pl • bezpiecznanawlerzchnia.pl

Proludic

educarium

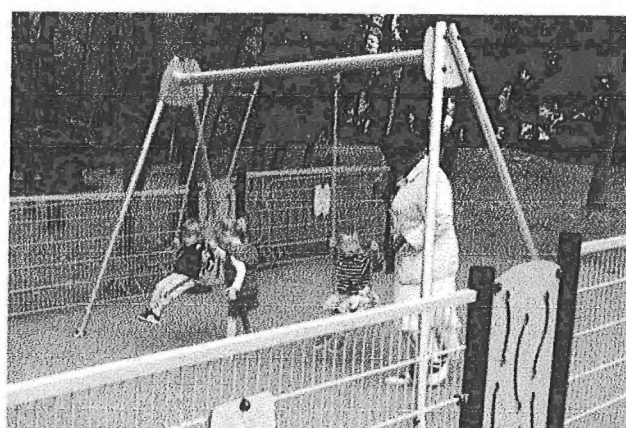
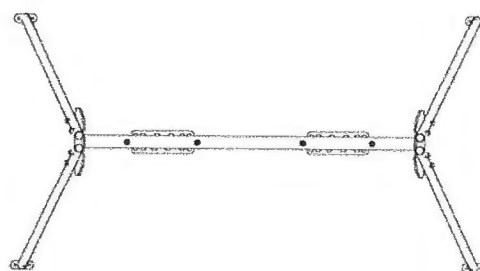
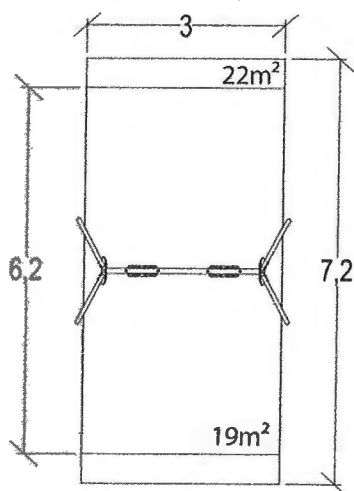
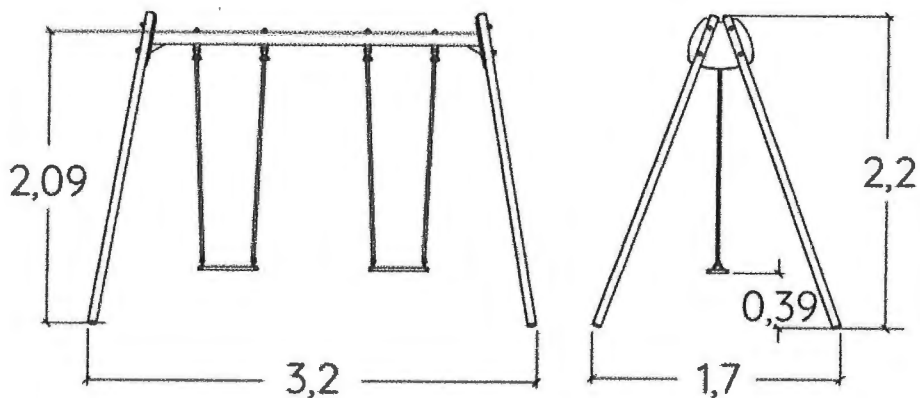

Produkt do zabawy został zbadany zgodnie z normami EN 1176:-:2017. Posiada aktualny certyfikat TÜV.



Gwarancja:

- 25 lat na wszystkie ścianki, słupy stalowe oraz rury ze stali nierdzewnej
- 10 lat na twarde plastik, elementy metalowe, podłogi ze sklejki i drewniane słupy
- 5 lat na sprężyny, siatki, elementy plastikowe formowane rotacyjnie i łączniki metalowe
- 2 lata na elementy ruchome

Dystrybutor w Polsce: educarium spółka z o.o. • ul. Grunwaldzka 207 • 85-451 Bydgoszcz
telefon 52-324 78 40 • educarium.pl • educarium-plac zabaw.pl • bezpiecznanawierzchnia.pl

Materiał wykonania:

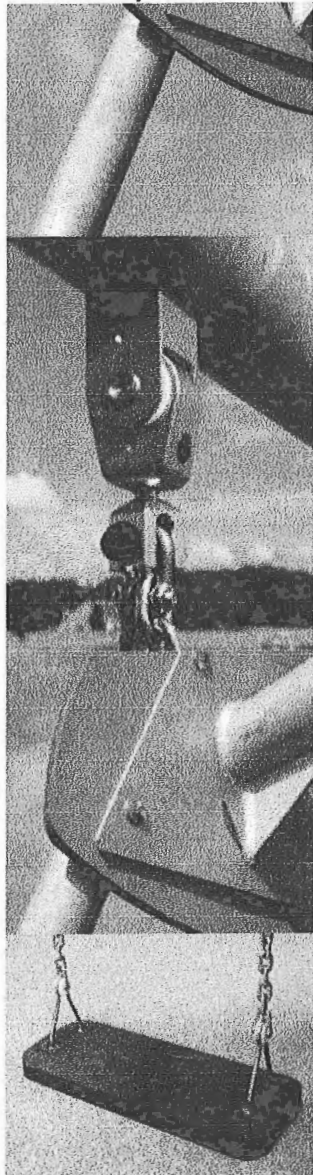

Konstrukcja huśtawki została wykonana z rur ze stali galwanizowanej o średnicy 60mm.

gwarancja:
25 lat

Zawieszenie huśtawek wykonano ze stali nierdzewnej. Galwanizowany łańcuch uniemożliwia zaklinowanie się palców.

2 lata

Pozioma poprzeczka wykonana ze stali galwanizowanej.

25 lat

Ozdobne panele wykonano z płyty kompozytowej (70% włókien drewnianych, 30% spoiwa fenolowego) o grubości 13mm. Ich kolor zapewniony jest przez pigmentowaną żywicę, która zapewnia wysoki poziom odporności na promienie UV i chemiczne środki czystości.

25 lat

Siedzisko wykonane jest z wstrząsoodpornej gumy wytłaczanej na kształt plastra miodu. Łańcuchy wykonane są ze stali ocynkowanej. Uchwyty mocujące - ze stali nierdzewnej 10mm

2 lata

Produkt do zabawy został zbadany zgodnie z normami EN 1176-:2017. Posiada aktualny certyfikat TÜV.



Gwarancja:

25 lat na wszystkie ścianki, słupy stalowe oraz rury ze stali nierdzewnej
10 lat na twarde plastik, elementy metalowe, podłogi ze sklejki i drewniane słupy
5 lat na sprężyny, siatki, elementy plastikowe formowane rotacyjnie i łączniki metalowe
2 lata na elementy ruchome

J852 Bujak dwuosobowy

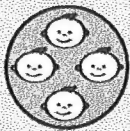
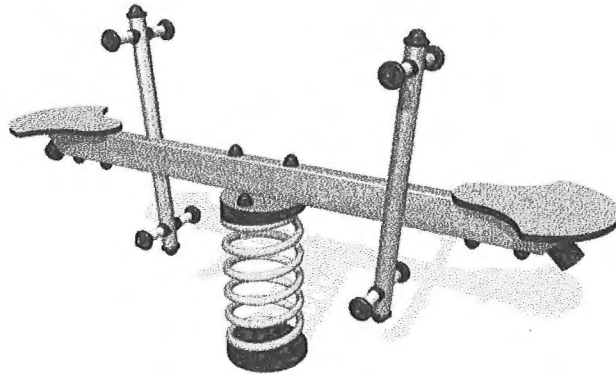

2 użytkowników



HIC=0,7m



2+ lat

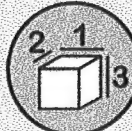

1=1,48m 2=0,28m
3=0,80m

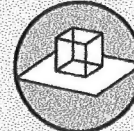

2,43m x 3,88m

Funkcje zabawowe:

bujanie się



x2

balansowanie



x2

spotkania

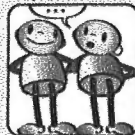

x2

Integracyjność



niepełnosprawność
motoryczna



niepełnosprawność
sensoryczna



trudności w uczeniu
się



Produkt do zabawy został zbadany zgodnie z normami EN 1176:-2017. Posiada aktualny certyfikat TÜV.



Gwarancja:

25 lat na wszystkie ścianki, słupy stalowe oraz rury ze stali nierdzewnej
10 lat na twarde plastik, elementy metalowe, podłogi ze sklejki i drewniane słupy
5 lat na sprężyny, siatki, elementy plastikowe formowane rotacyjnie i łączniki metalowe
2 lata na elementy ruchome

Dystrybutor w Polsce: educarium spółka z o.o. - ul. Grunwaldzka 207 • 85-451 Bydgoszcz
telefon 52-324 78 40 • educarium.pl • educarium-piacezabaw.pl • bezpiecznanawierzchnia.pl

Produkt

educarium

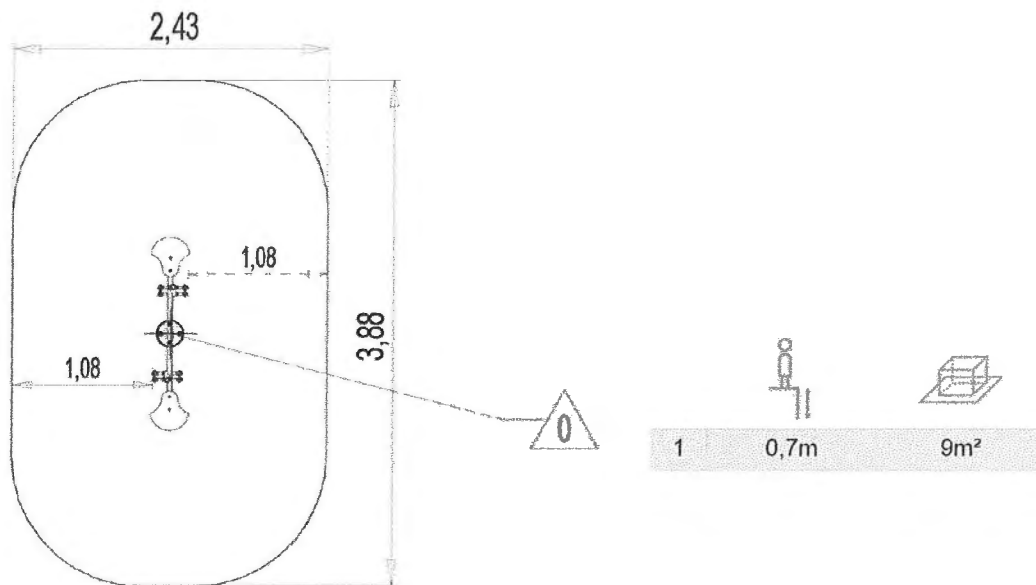
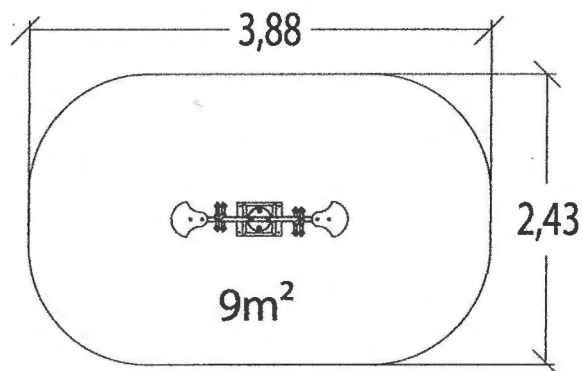
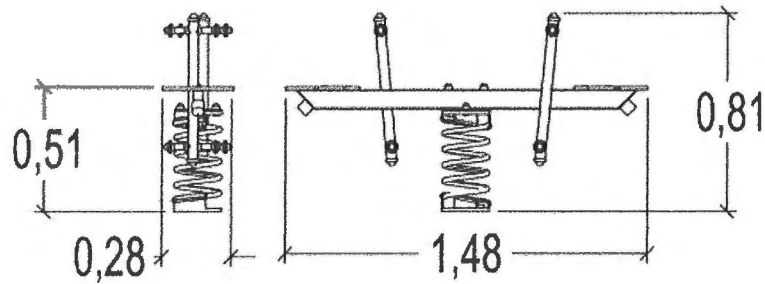

Produkt do zabawy został zbadany zgodnie z normami EN 1176:-2017. Posiada aktualny certyfikat TÜV.



Gwarancja:

25 lat na wszystkie ścianki, słupy stalowe oraz rury ze stali nierdzewnej
10 lat na twarde plastik, elementy metalowe, podłogi ze sklejki i drewniane słupy
5 lat na sprężyny, siatki, elementy plastikowe formowane rotacyjnie i łączniki metalowe
2 lata na elementy ruchome

Dystrybutor w Polsce: educarium spółka z o.o. • ul. Grunwaldzka 207 • 85-451 Bydgoszcz
telefon 52-324 78 40 • educarium.pl • educarium-plac zabaw.pl • bezpiecznanawierzchnia.pl

Materiały:

Gwarancja:

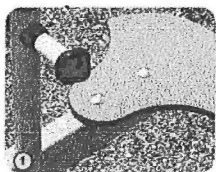

Siedzisko zostało wykonane z kompaktowego materiału HPL o grubości 13mm.
Rury o średnicy 40mm i prostokątna belka o wymiarach 40x80mm wykonane są ze stali ocynkowanej, zapewniająca solidność i trwałość sprzętu.

10 lat

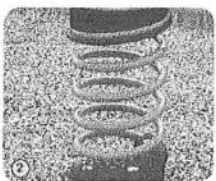

Sprężyny wykonano z wysokiej jakości stali (klasa 35SCD6) pokrytej cynkiem i podwójną warstwą proszkowej farby epoksydowej. Mocowania sprężyn wykonano z bardzo wytrzymałego poliamidu- rozwiązanie opatentowane przez firmę Proludic.

5 lat

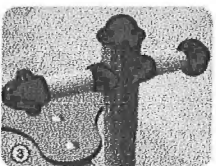

Uchwyty i podnóżki zostały wykonane z bardzo wytrzymałego tworzywa poliamidowego.

5 lat

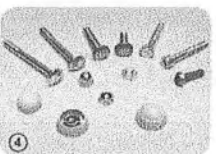

Wszystko montowane jest za pomocą śrub ze stali nierdzewnej osłoniętymi poliamidowymi nasadkami.

2 lata

Produkt do zabawy został zbadany zgodnie z normami EN 1176-:2017. Posiada aktualny certyfikat TÜV.



Gwarancja:

25 lat na wszystkie ścianki, słupy stalowe oraz rury ze stali nierdzewnej
10 lat na twarde plastik, elementy metalowe, podłogi ze sklejki i drewniane słupy
5 lat na sprężyny, siatki, elementy plastikowe formowane rotacyjnie i łączniki metalowe
2 lata na elementy ruchome

Dotyczy BO 2025-10786
Dokumentacja z/propoz

07.10.24.



03-10-2024

Niniejszy wydruk nie stanowi dokumentu w rozumieniu przepisów prawa.
Wydrukowano w serwisie <https://sip.gison.pl/zlocieniec> dnia 03-10-2024.

URZĄD MIEJSKI w ZŁOCIENIECU
78-520 Złocieniec, ul. Stary Cerkw
tel. 0-94 36 720 92
fax 0-94 36 716 18

Zgodnie z ewidencją, gruntu i budynków informuję, że obiekt nr ewid. 16512 obsz. ewid. 0016, Złocieniec-16 jest własnością Gminy Złocieniec
Strzelczyk



03-10-2024

Niniejszy wydruk nie stanowi dokumentu w rozumieniu przepisów prawa.

Wydrukowano w serwisie <https://sip.gison.pl/zlocieniec> dnia 03-10-2024.

URZĄD MIEJSKI w ZŁOCIĘNCU

78-520 Złocieniec, ul. Stary Rynek 3

tel. 0-94 36 720 22

fax 0-94 36 716 18

Zgodnie z ewidencją gruntów i budynków informuję, iż działka nr kwad. 3411 obręb kwad. 0010, Złocieniec-10 jest własnością gminy Złocieniec.

o/helena





